

VICSIPET

Languages

Hrvatski

Lietuvių

Polski

Slovenščina



VITROMED GmbH  
Hans-Knöll-Str. 6  
07745 Jena  
Germany

+49 36 41 . 5 39 19 76

support@vitromed.com  
www.vitromed.com

### VICSIPET PIPETE ZA MANIPULACIJU STANICAMA POMOĆU MIKROMANIPULATORA.

#### SVRHA

- VICSIPET-INJECTION: Za intracitoplazmatsku injekciju (ICSI) jednog spermija u jajnu stanicu (sa šiljkom i bez šiljka).
- VICSIPET-HOLDING: Za fiksaciju jajne stanice ili embrija prilikom ICSI-ja ili biopsije.
- VICSIPET-POLAR BODY BIOPSY: Za vađenje polarnih tijela iz zrelih jajnih stanica i iz jajnih stanica u prednuklearnom stadiju.

#### OPIS PROIZVODA

VICSIPET je mikropipeta od borosilikatnog stakla za postupke potpomognute oplodnje. Pipete su dostupne s različitim vrhovima, unutarnjim promjerima i kutovima.

#### KARAKTERISTIKE PROIZVODA

- Materijal: borosilikatno staklo, bez pirogenoga
- Primarno pakovanje: polipropilen
- Sekundarno pakovanje: celuloza
- Endotoksin: < 0,05 EU/uređaj
- Sterilnost: sterilan (SAL 10<sup>-6</sup>)
- Ispitivanje embrija stanica miša: formiranje blastocista nakon 96 h: ≥ 80 %
- Potvrda o analizi i STL dostupni su na zahtjev.

**STERILE R** Steriliziran gama zračenjem.

#### KONTRAINDIKACIJA

NEMA poznatih kontraindikacija.

#### UPOZORENJA

- Samo za namjensku uporabu.
- Nemojte upotrebljavati ako je oštećeno pakiranje.
- Nije sterilno nakon otvaranja.
- Nemojte ponovno sterilizirati.
- Nije za ponovnu uporabu.
- Višekratna uporaba može dovesti do križne kontaminacije.
- Svaki laboratorij treba sam odrediti koje će varijante pipete VICSIPET i kutove upotrebljavati za specifične primjene.

#### MJERE OPREZA

- VITROMED preporučuje rukovanje u aseptičkim uvjetima.
- Pažljivo pregledajte pipetu nakon što ju izvadite iz pakovanja i provjerite je li oštećena. Ne upotrebljavajte razbijene pipete.
- Zbrinjavanje proizvoda dopušteno je samo u skladu s primjenjivim odredbama za otpadne proizvode.

**Rx Only** U skladu s američkim zakonom, prodaja ovog proizvoda dopuštena je samo liječnicima ili po nalogu liječnika.

#### UPUTE ZA UPORABU

Pipetu VICSIPET smije samo namjenski upotrebljavati osoblje osposobljeno za ovaj postupak.

1. Palcem i srednjim prstom čvrsto držite kutiju pipete VICSIPET s desne i lijeve strane udubljenja. Logotip VITROMED i blago povišenje na dužoj strani kutije okrenuti su prema vama.
2. Blagim pritiskom na blago povišenje na prednjoj strani otvaraju se zatvarač i kutija. Presavijte čitav poklopac prema nazad.
3. Pipeta VICSIPET učvršćuje se pomoću dva držača. Uхватite pipetu točno između njih, a zatim ju nježno i ravno podignite prema gore iz držača. **POZOR: IZBJEGAVAJTE GURANJE PIPETE PREMA NAPRIJED ILI NAZAD U DRŽAČU JER BI SE MOGLA OŠTETITI!**
4. Pipetu umetnite u držač pipete mikromanipulatora i montirajte ju u skladu s odgovarajućim uputama za uporabu.
5. Pipetu VICSIPET upotrebljavajte namjenski.
6. Pipetu VICSIPET stručno zbrinite nakon uporabe.

#### ČUVANJE I ROK VALJANOSTI









- Ne upotrebljavajte proizvod nakon isteka roka valjanosti.
- Proizvod zaštitite od izravne sunčeve svjetlosti i topline.
- Proizvod čuvajte na suhom mjestu.

#### POVRATNE INFORMACIJE I OBAVEZA IZVJEŠĆIVANJA

Zahvaljujemo vam što ste se odlučili za kupnju našeg proizvoda. Ako imate prijedloge za poboljšanje naših proizvoda, pošaljite ih na [qc@vitromed.com](mailto:qc@vitromed.com).

Prijavite sve ozbiljne štetne događaje s proizvodom odmah e-poštom na [qc@vitromed.com](mailto:qc@vitromed.com) i nadležnom tijelu države članice u kojoj korisnik i/ili pacijent ima prebivalište.

POJMOVNIK SIMBOLA (ISO 15223-1:2016 Medical devices - Symbols to be used with medical device labels, labelling and information to be supplied - Part 1: General requirements)

Simbol (referentni broj)	Naziv simbola
 (5.1.1)	Proizvač
 (5.1.3)	Datum proizvodnje
 (5.1.4)	Datum isteka roka valjanosti
<b>LOT</b> (5.1.5)	Broj serije
<b>REF</b> (5.1.6)	Kataloški broj
<b>STERILE R</b> (5.2.4)	Sterilizacija gama zračenjem
 (5.2.6)	Nemojte ponovno sterilizirati.
 (5.2.8)	Nemojte upotrebljavati ako je pakovanje oštećeno.
 (5.3.2)	Zaštitite od sunčeve svjetlosti.
 (5.3.4)	Čuvajte na suhom mjestu.
 (5.4.2)	Nemojte ponovno upotrebljavati.
 (5.4.3)	Pogledajte upute za uporabu.
<b>MD</b>	Medicinski uređaj
<b>UDI</b>	Jedinstveni identifikator uređaja

Naziv proizvoda	VICSIPET		
Model	Verzija <sup>1</sup>	Kut <sup>2</sup>	<b>REF</b>
INJECTION with spike	S2, S3, ...	0 - 45	V-INJ-V <sup>1</sup> -W <sup>2</sup>
INJECTION	V1, V2, ...	0 - 45	V-INJ-V <sup>1</sup> -W <sup>2</sup>
HOLDING	-	0 - 45	V-HOLD-W <sup>2</sup>
POLAR BODY BIOPSY	V1, V2, ...	0 - 45	V-PGDP-V <sup>1</sup> -W <sup>2</sup>
Komad po jedinici	<b>10</b>		

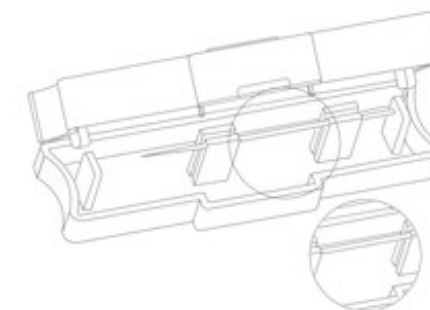

**Tehnička podrška**

**VITROMED**  
Germany

VITROMED GmbH  
Hans-Knöll-Str. 6  
07745 Jena  
Germany  
+49 36 41 . 5 39 19 76  
[support@vitromed.com](mailto:support@vitromed.com)  
[www.vitromed.com](http://www.vitromed.com)

**Stanje informacija** 05.03.2020

### VICSIPET PIPETĖS, SKIRTOS LAŠTELIŲ MANIPULIAVIMUI MIKROMANIPULIATORIUMI.

#### TIKSLAS

- VICSIPET-INJECTION: vieno spermatozoido injekcijai į kiaušialąstę (su smaigaliu ir be jo).
- VICSIPET-HOLDING: kiaušialąstei ar embrionui fiksuoti atliekant intracitoplazminę spermatozoido injekciją (ICSI) arba biopsiją.
- VICSIPET-POLAR BODY BIOPSY: siekiant pašalinti subrendusių kiaušialąsčių ir kiaušialąsčių polinius kūnelius apvaisinimo stadijoje.

#### PRODUKTO APRAŠYMAS

VICSIPET yra borosilikatinio stiklo mikropipetė, skirta pagalbiniais reprodukcijos procesams. Pipetės galima įsigyti įvairiais galais, vidiniais skersmenimis ir kampais.

#### PRODUKTO CHARAKTERISTIKOS

- Medžiaga: be pirogeninio borosilikatinio stiklo
- Pirminė pakuotė: polipropilenas
- Antrinė pakuotė: celiuliozė
- Endotoksinais: < 0,05 ES / įrenginys
- Sterilumas: sterilus (SAL 10<sup>-6</sup>)
- Vienos laštelės pelių embrionų tyrimas: blastocisto susidarymas po 96 val.: ≥ 80 %
- Pateikus prašymą galima gauti analizės sertifikatą ir MSDL.

**STERILE R** Sterilizuota gama spinduliuote.

#### KONTRAINDIKACIJA

Nėra žinomų kontraindikacijų.

#### ĮSPĖJIMAI

- Naudoti tik pagal tikslinę paskirtį.
- Nenaudoti, jei pakuotė pažeista.
- Po atidarymo nesterilus.
- Pakartotinai sterilizuoti draudžiama.
- Neskirta pakartotinai naudoti.
- Daugkartinis naudojimas gali susidaryti kryžminį užteršimą.
- Kiekviena laboratorija sprendžia pati, kurie VICSIPET variantai ir kampai turėtų būti naudojami specialioms reikmėms.

#### ATSARGUMO PRIEMONĖS

- VITROMED rekomenduojama ruošti aseptinėmis sąlygomis.
- Išėmę pipetę iš pakuotės, atidžiai ją apžiūrėkite pipetę ir įsitikinkite, kad nepažeista. Nenaudokite sulaužytų pipečių.
- Produktus leidžiama šalinti tik pagal atliekoms taikomas galiojančias nuostatas.

**Rx Only** Pagal JAV įstatymus šis produktas gali būti parduodamas tik gydytojo arba gydytojo nurodymu.

#### NAUDOJIMO INSTRUKCIJA

VICSIPET turėtų naudoti apmokyti atlikti šią procedūrą darbuotojai tik pagal numatytą paskirtį.

1. Laikykite VICSIPET dėžutę kairėje ir dešinėje pusėje nykščiu ir didžiuoju pirštu tam fikslui skirtuose įdubimuose. VITROMED logotipas ir mažas iškilimas ilgojoje dėžutės pusėje nukreipti į jus.
2. Priekinėje pusėje šiek tiek paspaudus mažą iškilimą, užraktas atrakinamas ir atidaroma dėžė. Visiškai užlenkite dangtelį atgal.
3. VICSIPET laiko du laikikliai. Suimkite pipetę tiksliai tarp jų, tada atsargiai ją išimkite tiesiai į viršų iš laikiklių. **DĖMESIO: NESTUMKITE PIPETĖS Į PRIEKĮ ARBA ATGAL JOS LAIKIKLYJE, NES JI GALI BŪTI SUGADINTAI**
4. Pipetę įdėkite į mikromanipuliacinius pipetės laikiklį ir pritvirtinkite pagal atitinkamą naudojimo instrukciją.
5. VICSIPET naudoti pagal numatytą paskirtį.
6. VICSIPET po naudojimo tinkamai sunaikinkite.

#### LAIKYMAS IR GALIOJIMO LAIKAS

- Nenaudoti pasibaigus galiojimo laikui.
- Saugoti nuo tiesioginių saulės spindulių ir karščio.
- Laikyti sausoje vietoje.

#### GRĮŽTAMOJI INFORMACIJA IR PRIEVOLE PRANEŠTI

Dėkojame, kad nusprendėte įsigyti mūsų produktą. Jei turite pasiūlymų, kaip patobulinti mūsų produktus, siųskite juos adresu [qc@vitromed.com](mailto:qc@vitromed.com).

Nedelsdami praneškite apie visus su produktu susijusius rimtus incidentus el. paštu [qc@vitromed.com](mailto:qc@vitromed.com) ir tos valstybės narės, kurioje naudotojas ir (arba) pacientas įsisteigęs / įsikūręs, kompetentingai institucijai.

**SIMBOLIŲ ŽODYNĖLIS** (ISO 15223-1:2016 Medical devices - Symbols to be used with medical device labels, labelling and information to be supplied - Part 1: General requirements)

Simbolis (nuorodos numeris)	Simbolio pavadinimas
 (5.1.1)	Gamintojas
 (5.1.3)	Pagaminimo data
 (5.1.4)	Naudojimo data
<b>LOT</b> (5.1.5)	Partijos numeris
<b>REF</b> (5.1.6)	Katalogo numeris
<b>STERILE R</b> (5.2.4)	Sterilizuotas gama spinduliuote
 (5.2.6)	Pakartotinai sterilizuoti draudžiama
 (5.2.8)	Nenaudoti, jei pakuotė pažeista.
 (5.3.2)	Laikyti atokiau nuo saulės šviesos
 (5.3.4)	Laikyti sausoje vietoje
 (5.4.2)	Nenaudoti pakartotinai
 (5.4.3)	Žr. naudojimo instrukciją
<b>MD</b>	Medicinos prietaisas
<b>UDI</b>	Unikalus produkto identifikatorius

Produkto pavadinimas	VICSIPET		
Pavyzdys	Variantas <sup>1</sup>	Kampas <sup>2</sup>	<b>REF</b>
INJECTION with spike	S2, S3, ...	0 - 45	V-INJ-V <sup>1</sup> -W <sup>2</sup>
INJECTION	V1, V2, ...	0 - 45	V-INJ-V <sup>1</sup> -W <sup>2</sup>
HOLDING	-	0 - 45	V-HOLD-W <sup>2</sup>
POLAR BODY BIOPSY	V1, V2, ...	0 - 45	V-PGDP-V <sup>1</sup> -W <sup>2</sup>
Vienetų pakuotėje		<b>10</b>	

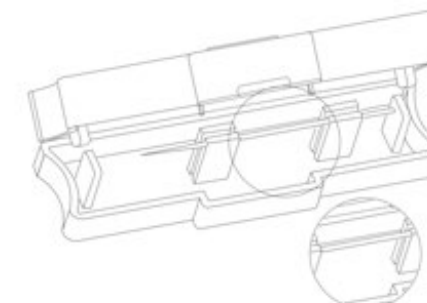

Techninė pagalba



VITROMED GmbH  
Hans-Knöll-Str. 6  
07745 Jena  
Vokietija  
+49 36 41 . 5 39 19 76  
[support@vitromed.com](mailto:support@vitromed.com)  
[www.vitromed.com](http://www.vitromed.com)

Informacijos data 2020-03-05

# VICSIPET

## POLSKI

PIPETY VICSIPET STOSOWANE DO MANIPULACJI KOMÓRKAMI PRZY UŻYCIU MIKROMANIPULATORA.

### PRZEZNACZENIE

- VICSIPET-INJECTION: Wewnątrzcytoplazmatyczne wstrzyknięcie (ICSI) pojedynczego plemnika (z nakłuwaczem i bez).
- VICSIPET-HOLDING: Do przytrzymania komórki jajowej lub zarodków podczas wykonywania procedury ICSI lub biopsji.
- VICSIPET-POLAR BODY BIOPSY: Do pobierania ciałek polarnych z dojrzałych komórek jajowych oraz komórek jajowych w stadium przedjądrza.

### OPIS PRODUKTU

VICSIPET to mikropipeta wykonana ze szkła borokrzemianowego, stosowana do wspomaganych procesów rozrodczych. Pipety są dostępne z różnymi końcówkami, średnicami wewnętrznymi oraz kątami.

### WŁAŚCIWOŚCI PRODUKTU

- Materiał: Szkło borokrzemianowe, wolne od pirogenów
- Opakowanie bezpośrednie: Polipropylen
- Opakowanie pośrednie: Celuloza
- Endotoksyna: <0,05 EU/device
- Sterylność: sterylny (SAL 10<sup>-6</sup>)
- Badanie jednokomórkowego zarodka myszy: Tworzenie się blastocytów po 96 h: ≥80%
- Certyfikat analizy oraz MSDS dostępne na życzenie

**STERILE R** Sterylizowany promieniami Gamma.

### PRZECIWWSKAZANIA

Nie są znane.

### OSTRZEŻENIA

- Wyłącznie do stosowania zgodnie z przeznaczeniem.
- Nie stosować, jeśli opakowanie jest uszkodzone.
- Po otwarciu produkt traci sterylność.
- Nie poddawać ponownej sterylizacji.
- Nie nadaje się do ponownego wykorzystania.
- Wielokrotne użycie może prowadzić do zanieczyszczeń krzyżowych.
- Każde laboratorium powinno określić we własnym zakresie, jakie warianty VICSIPET oraz kąty stosować dla konkretnych zastosowań.

### ŚRODKI OSTROŻNOŚCI

- VITROMED zaleca wykonywanie prac w warunkach aseptycznych.
- Po wyjęciu pipety z opakowania obejrzeć ją dokładnie, upewniając się, że nie ma żadnych uszkodzeń. Nie stosować pękniętych pipet.
- Produkty należy utylizować zgodnie z obowiązującymi przepisami dotyczącymi odpadów.

**R** Only Zgodnie z prawem amerykańskim produkt może być sprzedawany wyłącznie przez lekarza lub na jego zalecenie.

### INSTRUKCJA UŻYTKOWANIA

VICSIPET może być stosowany wyłącznie zgodnie z przeznaczeniem przez przeszkolony personel.

1. Pojemnik VICSIPET należy przytrzymać po prawej i po lewej stronie kciukiem i środkowym palcem w specjalnych, bocznych zagłębieniach. Logo VITROMED oraz mata wypukłość na dłuższym boku pojemnika są skierowane w stronę użytkownika.
2. Po lekkim naciśnięciu na matę wypukłość w przedniej części następuje odblokowanie zamknięcia i otwarcie pojemnika. Złożyć całkowicie pokrywę.
3. VICSIPET mocuje się za pomocą dwóch uchwytów. Umieścić pipetę dokładnie pomiędzy nimi, a następnie – trzymając prosto – wyjąć ją delikatnie z uchwytu do góry.  
**UWAGA: NALEŻY UNIKAĆ PRZESUWANIA PIPETY DO PRZODU I DO TYŁU W UCHWYCIU, ABY JEJ NIE USZKODZIĆ!**
4. Umieścić pipetę w uchwycie mikromanipulatora i zamontować zgodnie z odpowiednią instrukcją obsługi.
5. VICSIPET stosować zgodnie z przeznaczeniem.
6. VICSIPET po użyciu odpowiednio zutylizować.

### PRZECHOWYWANIE I DATA WAŻNOŚCI







- Produktu nie należy stosować po upływie daty ważności.
- Chronić przed bezpośrednim działaniem promieni słonecznych oraz przed wysokimi temperaturami.
- Przechowywać w suchym miejscu.

### FEEDBACK I OBOWIĄZEK POWIADAMIANIA

Dziękujemy za zakup naszego produktu. Wszelkie propozycje dotyczące ulepszeń naszych produktów prosimy wysłać na adres: qc@vitromed.com.

Informacje o wszelkich poważnych zdarzeniach w odniesieniu do naszego produktu prosimy wysłać niezwłocznie na adres qc@vitromed.com oraz zgłaszać stosownym organom państwa członkowskiego, w którym dany użytkownik i/lub pacjent ma siedzibę.

ŚŁOWNICZEK SYMBOLI (ISO 15223-1:2016 Medical devices - Symbols to be used with medical device labels, labelling and information to be supplied - Part 1: General requirements)

Symbol (numer referencyjny)	Tytuł symbolu
 (5.1.1)	Producent
 (5.1.3)	Data produkcji
 (5.1.4)	Data ważności
 (5.1.5)	Numer partii
 (5.1.6)	Numer katalogowy
 (5.2.4)	Sterylizowany promieniami Gamma.
 (5.2.6)	Nie poddawać ponownej sterylizacji
 (5.2.8)	Nie stosować, jeśli opakowanie jest uszkodzone
 (5.3.2)	Chronić przed działaniem promieni słonecznych
 (5.3.4)	Przechowywać w suchym miejscu
 (5.4.2)	Nie nadaje się do ponownego wykorzystania
 (5.4.3)	Stosować się do instrukcji użytkownika
 (5.4.3)	Wyrób medyczny
	Unikatowy kod identyfikacyjny wyrobu

CE 0344

Medical Device Directive 93/42/EEC

Nazwa artykułu	VICSIPET		
Model	Wersja <sup>1</sup>	Kąt <sup>2</sup>	REF
INJECTION with spike	S2, S3, ...	0 - 45	V-INJ-V1-W <sup>2</sup>
INJECTION	V1, V2, ...	0 - 45	V-INJ-V1-W <sup>2</sup>
HOLDING	-	0 - 45	V-HOLD-W <sup>2</sup>
POLAR BODY BIOPSY	V1, V2, ...	0 - 45	V-PGDP-V1-W <sup>2</sup>
Sztuk na opakowanie	10		

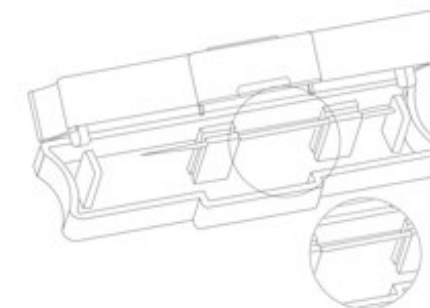

 **VITROMED**  
Germany

Pomoc techniczna VITROMED GmbH  
Hans-Knöll-Str. 6  
07745 Jena  
Germany  
+49 36 41 . 5 39 19 76  
support@vitromed.com  
www.vitromed.com

Data informacji 05.03.2020

IFU-CE\_V-ICSIPET\_2020.05

# VICSIPET

## SLOVENŠČINA

MERILNE KAPALKE VICSIPET ZA MANIPULACIJO CELIC Z UPORABO MIKROMANIPULATORJA.

### NAMEN

- VICSIPET-INJECTION: Za intracitoplazmično injiciranje (ICSI) enega semena v jajčno celico (z in brez konice).
- VICSIPET-HOLDING: Popraviti jajčne celice ali zarodke pri izvajanju ICSI ali biopsije.
- VICSIPET-POLAR BODY BIOPSY: Za odstranitev polarnih teles zrelih jajčnih celic in jajčnih celic v predjednem stadiju.

### OPIS IZDELKA

Zdravilo VICSIPET je mikropipeta iz borosilikatnega stekla za procese oploditve z biomedicinsko pomočjo. Pipete so na voljo z različnimi konicami, notranjimi premeri in koti.

### ZNAČILNOSTI ZDRAVILA

- Material: borosilikatno steklo, brez pirogena
- Primarna embalaža: polipropilen
- Sekundarna embalaža: celuloza
- Endotoksini: < 0,05 EU / priprava
- Sterilnost: sterilni (SAL 10<sup>-6</sup>)
- En celični preizkus zarodka miši, tvorba blastociste po 96 urah: ≥ 80 %
- Certifikat analize in MSDS so na voljo na zahtevo.

**STERILE R** Gama sterilizirana.

### KONTRAINDIKACIJE

Ni znanih kontraindikacij.

### OPOZORILA

- Samo za predvideno uporabo.
- Če je pakiranje poškodovano, ga ne uporabljajte.
- Po odprtju ni sterilno.
- Ne reterilizirajte.
- Ni za ponovno uporabo.
- Večkratna uporaba lahko povzroči navzkrižno kontaminacijo.
- Vsak laboratorij mora odločiti, katere različice in kote VICSIPET je treba uporabiti za posebne aplikacije.

### PREVIDNOSTNI UKREPI

- VITROMED priporoča ravnanje v aseptičnih pogojih.
- Po odvzemu kapalke natančno preglejte merilno kapalko in se prepričajte, da ni poškodb. Ne uporabljajte polomljenih merilnih kapalk.
- Odlaganje proizvodov se lahko izvede le v skladu z veljavnimi določbami za odpadne proizvode.

**Rx Only** V skladu z zakonodajo ZDA lahko ta izdelek prodaja le zdravnik ali po zdravnikovih navodilih.

### NAVODILA ZA UPORABO

VICSIPET sme uporabljati le osebe, usposobljene za ta postopek in v skladu s predvidenim namenom.

1. Škatlo VICSIPET držite s palcem in sredincem na desni in levi strani odprtin. Logotip VITROMED in majhnen dvignjen del na dolgi strani škatle kažeta proti vam.
2. Z rahlim pritiskom na dvignjen del na sprednji strani se zapiralo odpre in škatla se odpre. Pokrov popolnoma odprite.
3. VICSIPET je pritrjen z dvema držaloma. Pipeto objemite točno vmes in jo nato nežno in naravnost dvignite iz držala.
4. Pipeto vstavite v držalo za pipeto v mikromanipulatorju in jo namestite v skladu z ustreznimi navodili za uporabo.
5. Uporabite VICSIPET glede na predvideni namen.
6. Po uporabi VICSIPET pravilno zavržite.

### SHRANJEVANJE IN ROK UPORABE















- Po datumu izteka roka uporabe zdravila ne smete več uporabljati.
- Zaščitite pred neposredno sončno svetlobo in toploto.
- Shranjujte v suhem prostoru.

### POVRATNE INFORMACIJE IN POROČANJE

Hvala, ker ste se odločili za nakup našega izdelka. Če imate predloge za izboljšanje naših izdelkov, jih pošljite na [qc@vitromed.com](mailto:qc@vitromed.com).

Vse resne prolapse, ki so se zgodili z zdravilom, takoj sporočite po elektronski pošti na [qc@vitromed.com](mailto:qc@vitromed.com) in pristojnemu organu države članice, v kateri je bil uporabnik in/ali bolnik ustanovljen ali zdravljen.

SLOVARČEK SIMBOLOV (ISO 15223-1:2016 Medical devices - Symbols to be used with medical device labels, labelling and information to be supplied - Part 1: General requirements)

Simbol (referenčna številka)	Naslov simbola
 (5.1.1)	Proizvajalec
 (5.1.3)	Datum izdelave
 (5.1.4)	Datum uporabe
 (5.1.5)	Koda serije
 (5.1.6)	Številka kataloga
 (5.2.4)	Sterilizirana z obsevanjem gama
 (5.2.6)	Ne sterilizirajte ponovno
 (5.2.8)	Ne uporabljajte, če je embalaža poškodovana.
 (5.3.2)	Zaščitite pred sončnimi žarki.
 (5.3.4)	Hranite v suhem prostoru
 (5.4.2)	Ni za ponovno uporabo
 (5.4.3)	Upoštevajte navodila za uporabo
 (5.4.3)	Medicinski pripomoček
	Edinstven identifikator izdelka

CE 0344

Medical Device Directive 93/42/EEC

Člen	VICSIPET		
Model	Različica <sup>1</sup>	Koti <sup>2</sup>	<b>REF</b>
INJECTION with spike	S2, S3, ...	0 - 45	V-INJ-V <sup>1</sup> -W <sup>2</sup>
INJECTION	V1, V2, ...	0 - 45	V-INJ-V <sup>1</sup> -W <sup>2</sup>
HOLDING	-	0 - 45	V-HOLD-W <sup>2</sup>
POLAR BODY BIOPSY	V1, V2, ...	0 - 45	V-PGDP-V <sup>1</sup> -W <sup>2</sup>
Kos na enoto	10		

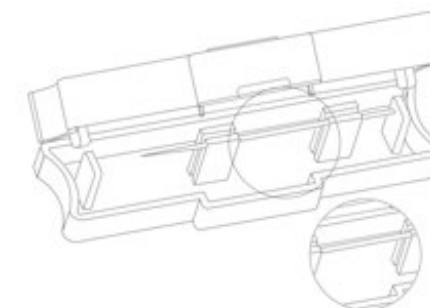

  
Tehnična podpora  
VITROMED GmbH  
Hans-Knöll-Str. 6  
07745 Jena  
Germany  
+49 36 41 . 5 39 19 76  
[support@vitromed.com](mailto:support@vitromed.com)  
[www.vitromed.com](http://www.vitromed.com)  
Datum informacije 05.03.2020

IFU-CE\_V-ICSIPET\_2020.05